

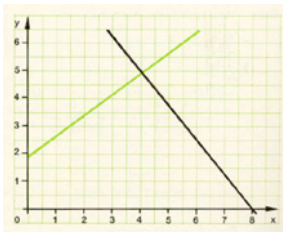



Översatt av
Hoa Trinh



2004

SVENSKA	VIETNAMESISKA	EXEMPEL
DIAGRAM	BIỂU ĐỒ	
Cirkeldiagram	Biểu đồ hình tròn	<p>A pie chart divided into four segments. The largest segment is labeled '3:e kvart 57%'. The other three segments are labeled '1:a kvart 13%', '2:a kvart 17%', and '4:e kvart 13%'.</p>
Linjediagram	Biểu đồ đường thẳng	<p>A line graph with a vertical axis from 0 to 100 and a horizontal axis with four categories: '1:a kvart', '2:a kvart', '3:e kvart', and '4:e kvart'. Three lines represent different regions: Öst (blue), Väst (magenta), and Nord (yellow). Öst starts at ~20, rises to ~30 at 2:a kvart, peaks at ~90 at 3:e kvart, and falls to ~20 at 4:e kvart. Väst starts at ~30, rises to ~40 at 2:a kvart, stays at ~40 at 3:e kvart, and falls to ~20 at 4:e kvart. Nord starts at ~45, stays at ~45 at 2:a kvart, stays at ~45 at 3:e kvart, and falls to ~20 at 4:e kvart.</p>
Mall	Mẫu	
Medeltal / Medelvärde / Genomsnitt	Trị số trung bình	$20 + 15 + 10 + 15 = 60$ $\frac{60}{4} = 15$
Median	ở giữa	$1, 2, \underline{3}, 4, 5, 6$ $Median = \frac{3 + 4}{2} = 3,5$ $1, 2, 3, \underline{4}, 5, 6, 7$ $Median = 4$
Sannolikhet	Tính có thể	
Stapeldiagram	Biểu đồ cột	<p>A stacked bar chart with a vertical axis from 0 to 100 and a horizontal axis with four categories: '1:a kvart', '2:a kvart', '3:e kvart', and '4:e kvart'. Three bars represent different regions: Öst (blue), Väst (magenta), and Nord (yellow). The bars are stacked, with Öst at the bottom, Väst in the middle, and Nord at the top. The total height of each bar represents the sum of the three regions for that quarter.</p>
Stolpdiagram	Biểu đồ đoạn thẳng	<p>A bar chart with a vertical axis from 0 to 100 and a horizontal axis with four categories: '1:a kvart', '2:a kvart', '3:e kvart', and '4:e kvart'. Three bars represent different regions: Öst (blue), Väst (magenta), and Nord (yellow). The bars are grouped by quarter, with Öst on the left, Väst in the middle, and Nord on the right of each group.</p>
Tabell	Bảng	

x-axel	Trục x	
y-axel	Trục y	Xem thí dụ trên.

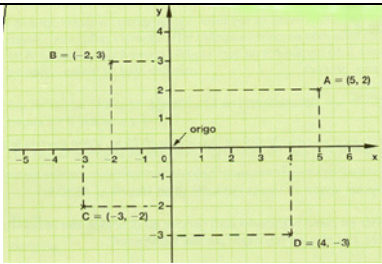
SVENSKA	VIETNAMESISKA	EXEMPEL
<u>SKALA</u>	<u>TỈ LỆ</u>	
Avbilda	Sao chép	Vẽ theo một hình vẽ
Avstånd	Khoảng cách	
Bråkform	Phân số	$\frac{3}{4}$
Decimalform	Thập phân	0,75
Föremål	Đồ vật	Tên của một vật
Förminska	Làm cho nhỏ lại	1 : 2
Förstora	Làm lớn thêm	2 : 1
Karta	Bản đồ	
Längd	Chiều dài	
Naturlig storlek	Cỡ tự nhiên	
Procentform	Phần trăm	60%
Sträcka	Khoảng cách giữa 2 điểm	$\begin{array}{c} x \text{-----} x \\ A \qquad \qquad \qquad B \end{array}$
Verklighet	Thực sự	Trong sự thực

SVENSKA	VIETNAMESISKA	EXEMPEL																								
<u>EKVATION</u>	<u>PHƯƠNG TRÌNH</u>																									
Formel	Công thức	area = A $A = \frac{b * h}{2}$ 																								
Högerled	Vế bên phải	$10 + Y = \underline{22}$																								
Koordinatsystem	Hệ thống tọa độ																									
Lösning / Rot	Giải	$6x + 7 = 37$ $x = 5$ Tìm ẩn số trong một phương trình																								
Parentes	Dấu ngoặc	$[(24 + 3) * 12]$																								
Rot / Lösning	Giải																									
Storhet	Số lượng																									
Tid	Thời gian																									
Variabel	Ẩn số / Biến số	<table border="1" data-bbox="1007 1317 1398 1579"> <thead> <tr> <th>x</th> <th>f</th> <th>%</th> </tr> </thead> <tbody> <tr> <td>0</td> <td>2</td> <td>8</td> </tr> <tr> <td>1</td> <td>4</td> <td>16</td> </tr> <tr> <td>2</td> <td>6</td> <td>24</td> </tr> <tr> <td>3</td> <td>8</td> <td>32</td> </tr> <tr> <td>4</td> <td>3</td> <td>12</td> </tr> <tr> <td>5</td> <td>2</td> <td>8</td> </tr> <tr> <td></td> <td>25</td> <td>100</td> </tr> </tbody> </table> <p>Bảng trên cho biết rằng ẩn số x có thể nhận định giá trị 0, 1, 2, 3, 4, 5</p>	x	f	%	0	2	8	1	4	16	2	6	24	3	8	32	4	3	12	5	2	8		25	100
x	f	%																								
0	2	8																								
1	4	16																								
2	6	24																								
3	8	32																								
4	3	12																								
5	2	8																								
	25	100																								
Vänsterled	Vế bên trái	$\underline{10} + Y = 22$																								

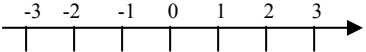
SVENSKA	VIETNAMESISKA	EXEMPEL
<u>BRÅK</u>	<u>PHÂN SỐ</u>	
Blandad form	Hỗn số	$1\frac{3}{4}$
Bråk	Phân số	$\frac{2}{3}$
Bråkform	Phân số	$\frac{3}{4}$
Bråksteck	Đường gạch ngang	— hoặc / Đường chia tử số và mẫu số của một phân số
Del	Phần	
Fjärdedel	Một phần tư	$\frac{1}{4}$
Förkorta	Rút gọn	$\frac{6}{8} = \frac{3}{4}$
Förlänga	Tăng thêm	$\frac{1}{3} = \frac{4 \cdot 1}{4 \cdot 3} = \frac{4}{12}$
Halv	Một nửa	$\frac{1}{2}$ 
Hel	Trọn một phần	$\frac{1}{1}$
Hundradel	Một phần trăm	$\frac{1}{100}$
Kvart	Một phần tư	$\frac{1}{4}$
Nämnare	Mẫu số	$\frac{2}{3}$ ↙
Tallinje	Đường số	
Täljare	Tử số	↘ $\frac{2}{3}$

SVENSKA	VIETNAMESISKA	EXEMPEL
<u>ADDITION</u>	<u>PHÉP CỘNG</u>	
+	Dấu cộng	
Addera / Plus	Cộng	+
Båda	Cả hai	
Lägga ihop	Cộng lại	+
Lägga till	Cộng vào	+
Minnessiffra	Số nhớ	$\begin{array}{r} \underline{1} \\ 2 \\ +99 \\ \hline 101 \end{array}$
Plustecken	Dấu cộng	+
Positiva tal / Naturliga tal	Số thiên nhiên	1, 2, 3, 4,
Sammanlagt	Tổng cộng	
Summa	Tổng số	$3 + 3 = \underline{6}$
Term	Số cộng	$\underline{2} + \underline{5} = 7$
Tillsammans	Chung	
Uppställning	Đặt bài toán	$\begin{array}{r} 80 \\ +16 \\ \hline 96 \end{array}$
Uppställning med minnessiffror	Đặt bài toán với số nhớ	$\begin{array}{r} \underline{1} \\ 12 \\ +9 \\ \hline 21 \end{array}$
Utvecklad form	Dạng khai triển	$273,5 = 200 + 70 + 3 + 0,5$
Vanlig form	Dạng thường	
Öka	Tăng lên	

SVENSKA	VIETNAMESISKA	EXEMPEL
<u>SUBTRAKTION</u>	<u>PHÉP TRỪ</u>	
Differens	Hiệu số	$5 - 3 = \underline{2}$
Fattas / Saknas	Thiếu	$10 - \dots = 8$
Jämföra	So sánh	
Längre än	Dài / hơn	
Minus	Trừ	$10 - 3 = 7$
Minustecken	Dấu trừ	—
Minska / Dra ifrån	Giảm bớt	
Minska med	Giảm với	
Rest / Blir kvar	Còn lại	
Saknas / Fattas	Thiếu	
Skillnad	Khác biệt	
Subtrahera	Trừ	$5 - 3 = 2$
Subtraktion	Phép trừ	$5 - 2 = 3$
Ta bort / Dra ifrån	Lấy ra	
Term	Số trừ	$\underline{29} - \underline{10} = 19$
Växla	Thay đổi	
Ytterligare	Ngoài ra, nữa	

SVENSKA	VIETNAMESISKA	EXEMPEL
<u>MULTIPLIKATION</u>	<u>PHÉP NHÂN</u>	
Faktorer	Số nhân	$10 * 3 = 30$
Gångar	Nhân	* el • el ×
Gångertecken	Dấu nhân	*, •, ×
Hel tal	Số nguyên âm và dương	-1, -2, -3, 0, 1, 2, 3
Minnessifra	Phép nhân có số nhớ	$\begin{array}{r} 12 \\ \underline{8} \quad 1 \longleftarrow \\ 96 \end{array}$
Multiplificera	Nhân	
Multiplikation	Tính nhân	$10 * 3 = 30$
Multiplikationstabell	Bảng cửu chương	
Negativa tal	Số âm	-1, -2, -3
Produkt	Tích số	$10 * 3 = \underline{30}$
Upprepad addition	Cộng lặp lại	$4 + 4 + 4 = 12$

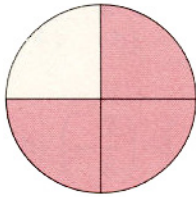

SVENSKA	VIETNAMESISKA	EXEMPEL
<u>DIVISION</u>	<u>PHÉP CHIA</u>	$\frac{15}{3} = 5$
: , ÷ , / , —	Dấu chia	
Bråkstreck	Đường gạch ngang	— Đường chia tử số và mẫu số của một phân số
Dela i	Chia	18 / 2
Dela lika	Chia đều	20 / 2 = 10
Dividera	Chia	
Dividera med	Chia với	32 / <u>8</u> = 4
Hur många gånger gå i...	Bao nhiêu lần chia bởi.....	18 / 3 = 6 ggr el 3 i 18 = 6 ggr
Kort division	Rút gọn	$\frac{8}{2} = 4$
Kvot	Thương số	22 / 2 = <u>11</u>
Liggande stolen	Cách đặt bài toán chia	$\begin{array}{r} 6 \\ 36 \overline{) 6} \end{array}$
Nämnare	Mẫu số	$\frac{3}{5}$ ←
Primtal	Số nguyên tố	2, 3, 5, 7, 11, 13, 17, 19
Rest	Còn lại	
Tal i bråkform	Dạng phân số	$\frac{15}{5}$
Tal i decimalform	Dạng thập phân	30, 5
Täljare	Tử số	$\frac{3}{5}$ ←





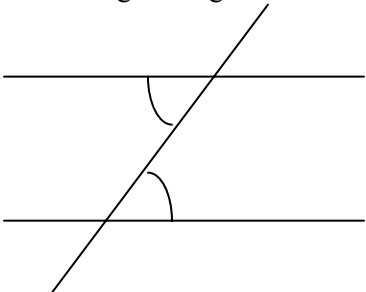
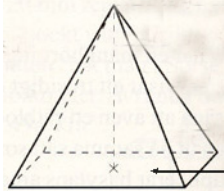
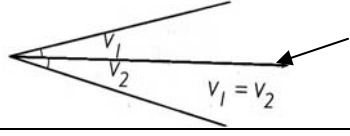

SVENSKA	VIETNAMESISKA	EXEMPEL
<u>PROCENT</u>	<u>PHẦN TRĂM</u>	
Bruttopris	Tiền lời gộp	Tiền lời chưa trừ cước phí
Bråkform	Phân số	3 / 4
Decimalform	Thập phân	0,75
En fjärdedel av det hela	Một phần tư của nguyên phần	$\frac{1}{4} \cdot 100 = 25$
Hälften av det hela	Một nửa của nguyên phần	1 / 2
Nedsatt pris	Giá hạ	
Nettopris	Tiền lời ròng	Giá thật, giá đúng
Ppm =Parts Per Million = Miljondel	Một phần triệu	0,000001
Procent = hundradel	Một trăm phần trăm	%
Procentform	Phần trăm	1 / 2 = 50%
Procentuell fördelning	Sự phân chia theo phần trăm	25 % 
Promille = Tusendel	Phần ngàn	‰
Rabatt	Hạ giá	
Rea	Bán hạ giá	
Ränta	Lợi tức	Phần trăm một khoản tiền
Räntesats	Tiền lãi	25% một khoản tiền
Skatt	Thuế	Tiền nộp
Tiondel	Một phần mười	0,1 hoặc $\frac{1}{10}$

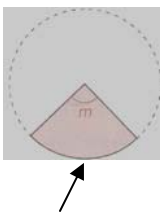
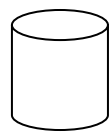
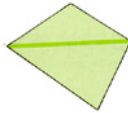
SVENSKA	VIETNAMESSKA	EXEMPEL
<u>PRISER OCH PENGAR</u>	<u>GIÁ CẢ VÀ TIỀN TÊ</u>	
Avbetala	Trả góp	
Bankkort	Thẻ ngân hàng	
Bankomat	Máy phát tiền tự động	
Belopp	Số tiền	
Betala	Trả tiền	
Betalkort	Thẻ trả tiền	
Billig / Billigare / Billigast	Rẻ	
Bonus	Tiền thưởng	
Check	Chi phiếu, séc	
Cirkapris	Giá bán lẻ	
Debitera	Khoản nợ	
Decimal	Thập phân	0,12
Dyr / Dyrare / Dyrast	Mắt / mắt hơn / mắt nhất	
Enkrona	Bạc đồng một krona (Thụy Điển)	
Extrapris	Giá đặc biệt	
Faktura	Hóa đơn	
Femkrona	Bạc đồng năm krona (Thụy Điển)	
Femtiokronorssedel	Bạc giấy năm chục kronor	
Få tillbaka	Được trả lại	
Förlora / Förlora på	Lỗ	
Förtjäna	Lời	

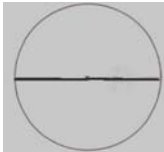
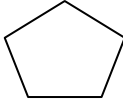

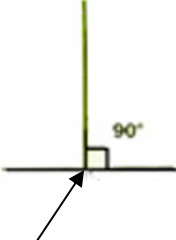

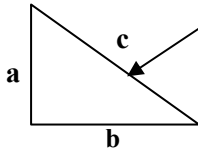

Förtjänst	Lợi ích	
Giro	Chuyển đưa	
Ha kvar / Rest	Còn lại	
Handla	Mua	
Hundradel	Một phần trăm	$\frac{1}{100}$
Hundrakronorsedel/ Hundralapp	Bạc giấy một trăm kronor / tờ trăm	
Hur mycket kostar	Bao nhiêu tiền	
Höja	Tăng lên	
Kassa	Quĩ	
Kontant	Tiền mặt	
Kontokort	Thẻ hộ khẩu tiết kiệm trong ngân hàng	
Kostar	Trị giá	
Kredit	Tín dụng	
Kreditkort	Thẻ tín dụng	
Krona	Đơn vị tiền tệ của Thụy Điển	
Kvitto	Biên lai	
Köpa	Mua	
Låna	Mượn	
Mynt	Tiền bạc đồng	
Nedsatt pris	Giá hạ	
Nota	Bảng giá	
Pengar	Tiền bạc	
Pris	Giá cả	
Rabatt	Giảm giá	
Rabattkupong	Phiếu giảm giá	
Realisation (rea)	Bán hạ giá	

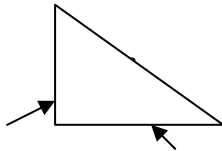
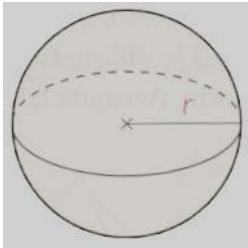
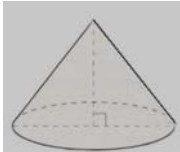
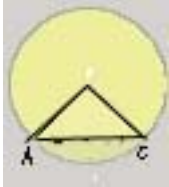
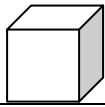
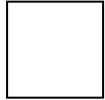

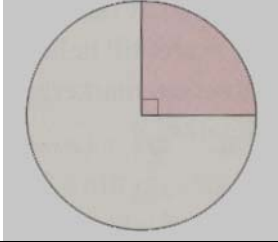
Räkning	Tính toán	
Ränta	Tiền lãi	
Sedel	Giấy bạc	
Sjunka	Hạ xuống	
Skuld	Nợ nần	
Skyldig	Thiếu nợ	
Spara	Dành dụm	
Stegring	Tăng gia	
Stiga	Tăng lên	
Sälja	Bán	
Sänka	Hạ xuống	
Tia	Mười	
Tillbaka	Trả lại	
Tillgodo	Còn lại	
Tjäna / Tjäna på	Lời được	
Valör	Giá trị tiền tệ	
Vara	Sản phẩm	
Vinna / Vinna på	Thắng lợi	
Växel	Tiền lẻ	
Växla	Đổi tiền	
Återbäring	Bồi thường	
Öka	Tăng lên	
Öre	Tiền xu	
Öresutjämnning	Tính tròn	28. 99 Kr = 29 Kr
Överslagsräkning	Tính nhảm	

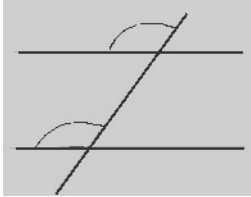
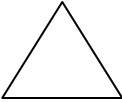
SVENSKA	VIETNAMESISKA	EXEMPEL
<u>GEOMETRI</u>	<u>HÌNH HỌC</u>	
Alternativinklar	Góc so le trong	<p>Nếu đường thẳng song song với nhau thì hai góc bằng nhau</p> 
Areaenhet	Đơn vị diện tích	km ²
Bas	Đường đáy	
Basyta	Diện tích chiều đáy	
Bisectris	Đường phân giác	
Bredd	Chiều rộng	
Cirkel	Hình tròn	
Cirkelbåge	Đường cung hình tròn	
Cylinder	Hình trụ	
Decimaltal	Thập phân	1,75
Diagonal	Đường chéo	

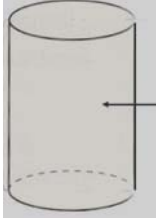

Diameter	Đường kính	
Femhörning	Hình năm góc	
Figur	Hình vẽ	
Fotpunkt	Điểm thẳng góc	
Fyrhörning	Hình bốn góc	
Färgad	Tô màu	
Föremål	Đồ vật	
Grader	Độ	
Gradskiva	Thước đo góc độ	
Halv cirkel	Nửa vòng tròn	
Halvklot	Hình Bán cầu	
Hypotenus	Cạnh huyền	c = Cạnh huyền 

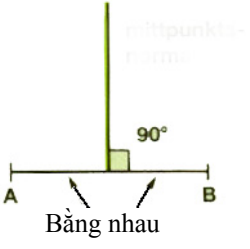
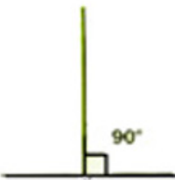
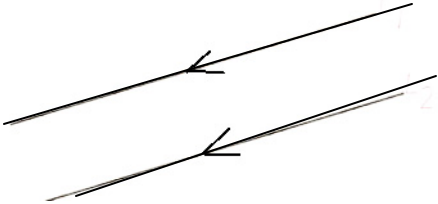
Höjd	Chiều cao	
Hörn	Góc	
Inställning	Vị trí	
Katet	Các cạnh của góc vuông	
Klot	Hình cầu	
Kon	Hình nón	
Korda	Dây cung	 AC = Dây cung
Kub	Hình lập phương	
Kubikdecimeter	Decimét khối	dm ³
Kurva	Đường cong	
Kvadrat	Hình vuông	
Kvadratrot	Căn số	$\sqrt{\quad}$

Kvartcirkel	Góc phần tư vòng tròn	
Likbent triangel	Tam giác cân	
Likbelägna vinklar	Góc đồng vị	
Likformig	Đồng dạng	
Liksidig triangel	Tam giác đều	
Linje	Đường thẳng	
Längd	Chiều dài	
Mantelyta	Mặt lồi hình trụ	
Medelpunkt	Tâm điểm	 O là tâm đường tròn

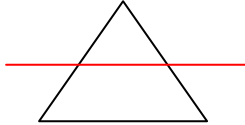
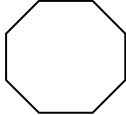
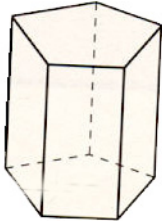
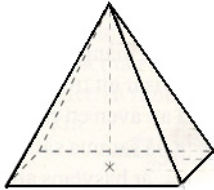
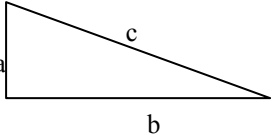
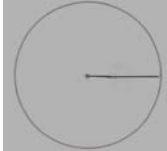

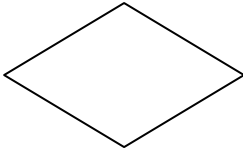
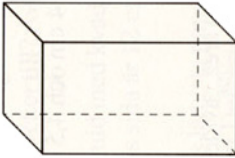
Medelpunktsvinkel	Góc ở tâm	 <p>m = Góc ở tâm</p>
Median	Trung tuyến	
Miniräkare	Máy tính	
Mittpunktsnormal	Điểm vuông góc	
Motstående sida	Cạnh đối xứng	
Mäta	Đo	
Naturliga tal	Số thiên nhiên	1 , 2 , 3 , 4 , 5
Negativa tal	Số nguyên âm	-1 , -2 , -3 , -4 , -5
Normal	Đường thẳng đứng	
Olikssidig	Cạnh khác nhau	
Omkrets	Chu vi	
Område	Khu vực	
Parallella	Song song	
Parallelogram	Hình bình hành	

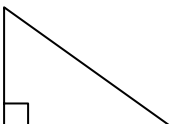
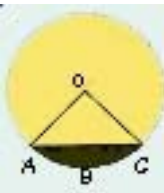
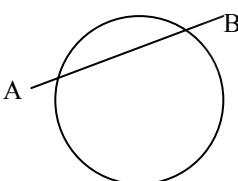
Parallelltransversal	Cắt tuyến song song	
Passare	Com-pa	
Pi = π	Số pi	$\frac{O}{d} \pi = 3.14$
Plan / Yta	Bề mặt	
Polygon	Hình đa giác	
Prisma	Hình lăng trụ	
Punkt	Điểm	
Pyramid	Hình tháp	
Pytagoras sats	Định lý Pythagore	 $a^2 + b^2 = c^2$
Radie	Đường bán kính	

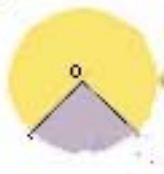
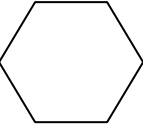
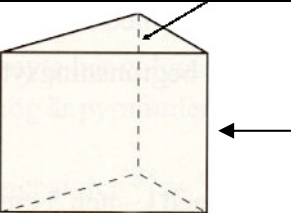
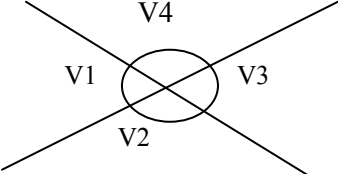
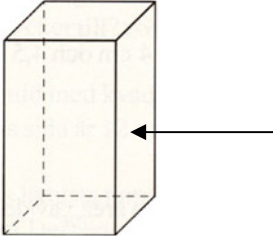
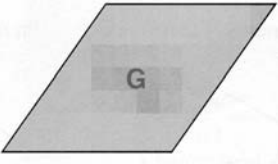
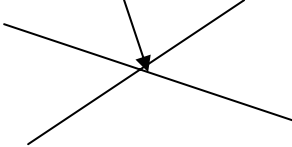
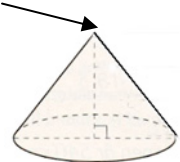
Rektangel	Hình chữ nhật	
Romb	Hình thoi	
Rymd	Không gian	
Rymdgeometri	Hình học không gian	
Rätblock	Hình hộp chữ nhật	
Rät linje	Đường thẳng	
Rät vinkel	Góc vuông	
Rätvinklig triangel	Tam giác vuông góc	
Rörlig punkt	Điểm chuyển động	
Segment	Đoạn thẳng - Viên phân	 <p>AC là một dây cung nối hai đầu của một cung và tất cả vùng giới hạn bởi cung và dây cung</p>
Sekant	Cát tuyến (của vòng tròn)	 <p>AB là cát tuyến</p>

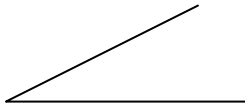
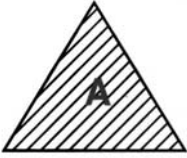
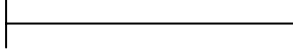
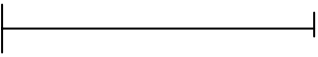
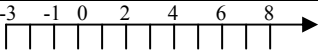
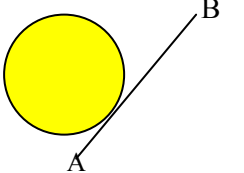
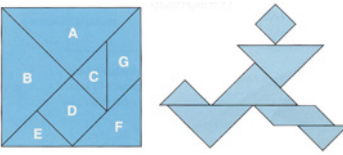
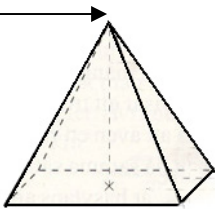
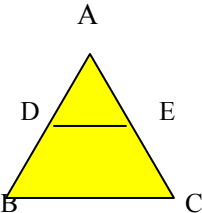
Sektor	Hình quạt	
sexhörning	Hình sáu góc	
Sidokant	Cạnh bên	
sidovinklar	Góc kề bù	 <p>V1 V2 är 2 góc kề bù V3 V4 är 2 góc kề bù</p>
Sidoyta	Mặt bên	
Skuggad	Bóng	
Skär	Cắt	
Skärningspunkt	Giao điểm	
Spets	Nhọn	

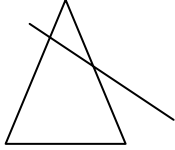
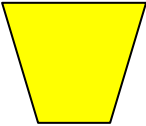
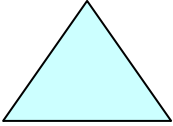
Spetsig vinkel	Góc nhọn	
Streckad	Gạch	
Stråle	Tia	
Sträcka	Đoạn thẳng	
Tallinje	Đường số	
Tangent	Tiếp tuyến	
Tangram	Một trò chơi thời Trung Quốc cổ đại. Một hình vuông được cắt thành bảy mảnh nhỏ gồm năm tam giác, một hình vuông và một hình thang. Bảy mảnh này có thể được xếp thành nhiều hình khác nhau.	
Topp	Đỉnh	
Topptriangel	Đỉnh tam giác	

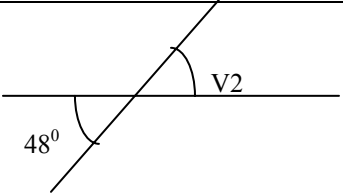
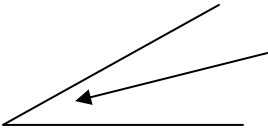
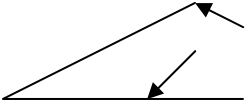
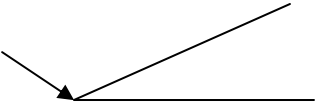
Topptriangelsats	Định lý Talet	$AD/AB = AE/AC = DE/BC$ Xem thí dụ trên
Transversal	Cắt tuyến	
Trapets	Hình thang	
Triangel	Hình tam giác	
Trubbig vinkel	Góc tù	
Vertikalvinklar	Góc đối đỉnh	 $V2 = 48^{\circ} = \text{Góc đối đỉnh}$
Vinkel	Góc	
Vinkelben	Cạnh của góc	
Vinkelspets	Đỉnh	
Vinkelsumman	Tổng số góc	
Volym	Thể tích	
Volymenhet	Đơn vị thể tích	dm^3

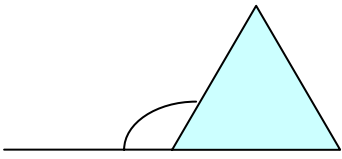
Värde	Giá trị	
Yta	Diện tích	m^2, km^2
Ytternvinkel	Góc bẹt	
Ändpunkt	Điểm cuối	